

# INFERNO MP777 Set Up Sheet

ver. 1.00

ドライバー名/Name of Driver	データ収集日/DATE	コース/Track	エンジン/Engine	プラグ/Plug	燃料/Fuel
Yuichi Kanai	'04/7/7	SBRT・サーキット	SIRIO S21BK EV02	スタンダード NOVA 7	KYOSHO KANAI 30%
スパー/Spur	クラッチベル/スプリング/シュー Clutch Bell/Spring/Shoe		タイヤ/Tires	インナー/Inner	マフラー/Muffler
46 T	13 T	2PC (S・H) ※ノーマル2枚: アルミ1枚 3PC (1.10・1.00・0.95・0.90) アルミ Alum.	スクエアハード (W5652H)	ラウンド・ロー・ハイ・ハイ・ハイ・ハイ・ハイ・ハイ	SIRIO 2008

## ○ダンパーセッティング (KYOSHOシリコンオイル使用時) Shock-Set-Up (Silicon Oil Name:KYOSHO)

	FRONT	REAR
ダンパータイプ Shock Type		φ1.5×2
ダンパーピストン Shock Piston	φ1.2×2 φ1.3×2 φ1.4×2 φ1.6×1	φ1.2×2 φ1.3×2 φ1.4×2 φ1.6×1
オイル/Oil	# 550	# 500
スプリング/Spring	Blue	Blue
スペーサー/Spacer	10 mm	13 mm

## ○リバウンド高/Rebound

FRONT	REAR
101 mm	125 mm

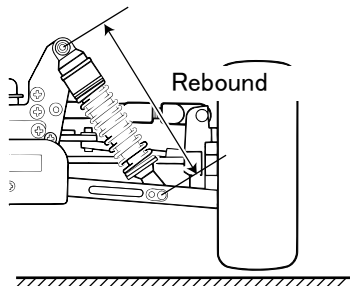

## ○キャンバー角/Camber Angle

FRONT	REAR
+ 1.5°	+ 2.5°

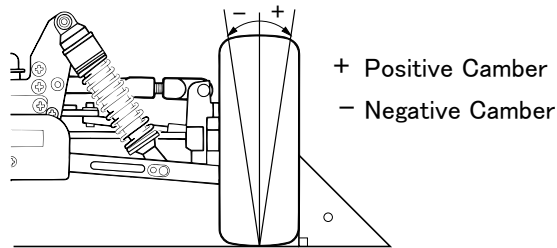

## ○フロントカスター角/Front Caster Angle

上部/Upper	ブッシュ/Bush	(A) (B)	(B) (A)	フロントハブキャリア Front Hub Carrier
	ホルダー/Holder	(L) (H)	(H) (L)	IF304 20° (IF305 22°)
下部/Under	ブッシュ/Bush	(L) (H)	(H) (L)	
		(A) (B)		

## ○ダンパー取り付け位置/Shock Mount Position

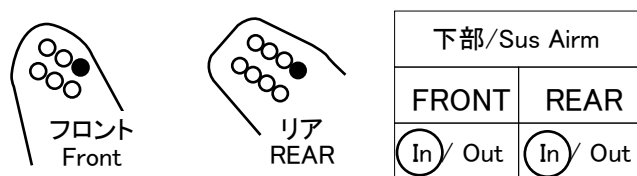

## ○デフセッティング (KYOSHOシリコンオイル使用時) Diff Gear Set-Up (Silicon Oil Name:KYOSHO)

	FRONT	CENTER	REAR
オイル/Oil	ノーマルLSD 赤	ノーマルLSD 5000	ノーマルLSD 1000

## ○トー角/Toe Angle

FRONT	REAR
-1°	2°・2.5°・3°

## ○ホイールベース/Wheelbase

Wheelbase	
リヤハブカラー Front Side Collar of Rear Hub	2 mm 3 mm

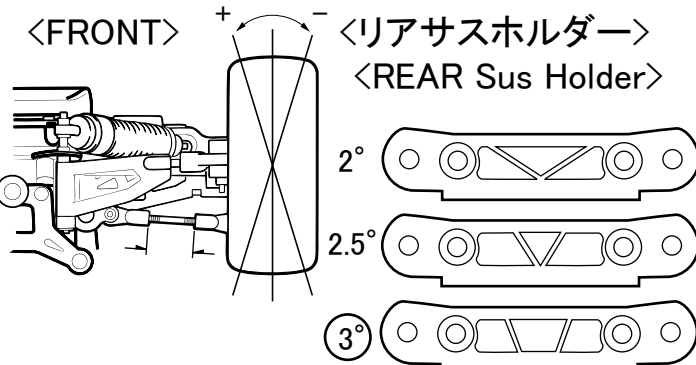

## ○リアサスプレート Rear Sus Plate

IFW302(Gold) 2°	IFW303(Blue) 3°
-----------------	-----------------

## ○リヤハブポジション Rear Hub Position

Upper
Under

## ○アッパーアームポジション Upper Arm Position

	REAR
バルク側/Shock Stay	1・2・3・4・5 (6)
ホイール側/Wheel side	In (Out)

## リアダンパーステー Rear Shock Stay

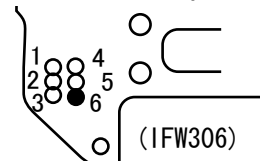

## ○ステアリングプレート Steering Plate

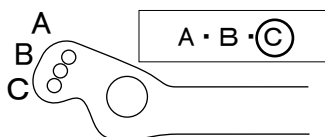

## ○スタビライザー/Unti Roll Bar

FRONT	REAR
φ 2.5	φ 2.8
4 mm	4 mm

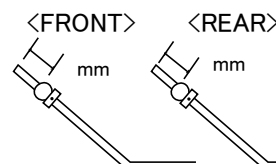

## ○ウイング角度 Wing Angle

Upper (Under)
---------------

## ○ウエイト/Weight

g
---